

## ＜肢体不自由者男子の部＞

### 【予選リーグ】

A

氏名	所属	大釜	橋本	宮原	勝敗	順位
大釜 誠	レインボー		○2-0	○2-0	2-0	1
橋本 正美	まゆみ会	×0-2		○2-0	1-1	2
宮原 陸人	個人	×0-2	×0-2		0-2	3

B

氏名	所属	相田	清徳	千田	勝敗	順位
相田 晴一	TSC			○2-0	1-0	1
清徳 保雄	八王子卓球クラブ				-	
千田 崇博	ラポール卓友会	×0-2			0-1	2

C

氏名	所属	斉藤	塚本	鈴木	勝敗	順位
斉藤 尚道	個人		○2-1	○2-0	2-0	1
塚本 一志	TSC	×1-2		○2-0	1-1	2
鈴木 偉男	親久会	×0-2	×0-2		0-2	3

D

氏名	所属	富岡	須永	折笠	勝敗	順位
富岡 成一	TSC		○2-1	○2-0	2-0	1
須永 秀治	レインボー	×1-2		○2-1	1-1	2
折笠 翼	まゆみ会	×0-2	×1-2		0-2	3

E

氏名	所属	安立	蔭山	大谷	土方	勝敗	順位
安立 剛	個人		○2-0	○2-0	W	3-0	1
蔭山 右京	ラポール卓友会	×0-2		○2-1	○2-0	2-1	2
大谷 竹生	レインボー	×0-2	×1-2		○2-0	1-2	3
土方 康伸	個人	L	×0-2	×0-2		0-3	4

F

氏名	所属	中島	武田	伊藤	五十嵐	勝敗	順位
中島 拓哉	長野身卓協		○2-0	○2-0	○2-0	3-0	1
武田 健治	つつじクラブ	×0-2		○2-0	○2-0	2-1	2
伊藤 浩幸	八王子卓球クラブ	×0-2	×0-2		○2-0	1-2	3
五十嵐 潤	個人	×0-2	×0-2	×0-2		0-3	4

### 【決勝トーナメント】

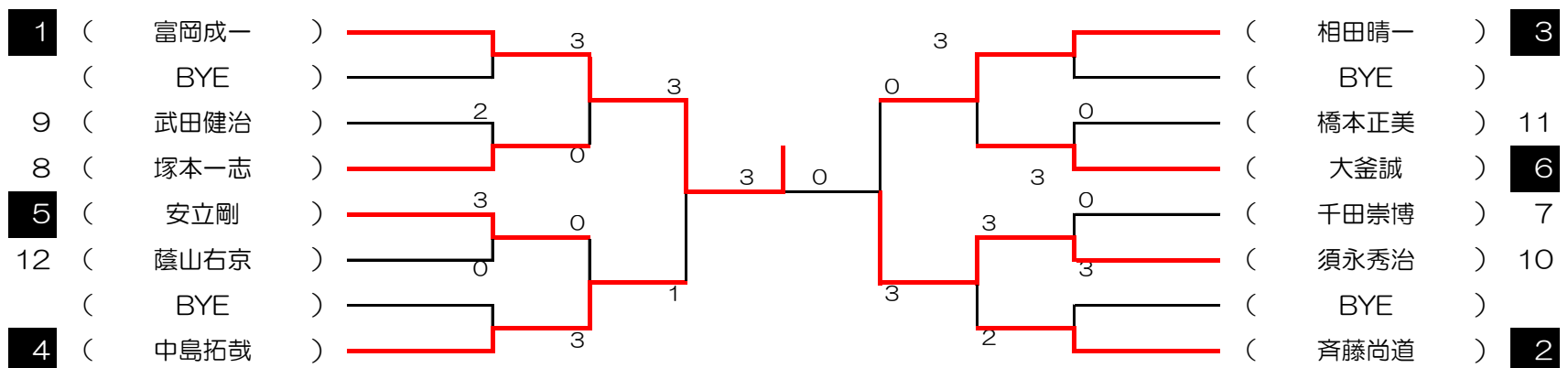

### 3位決定戦（決勝トーナメント準決勝の敗者）

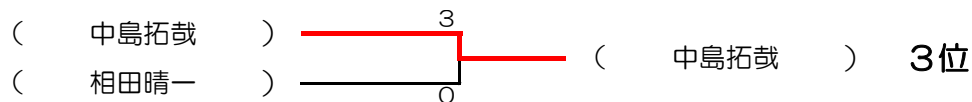

## ＜肢体不自由者女子の部＞

### 【予選リーグ】

A

氏名	所属	藤本	滝澤	岩崎	勝敗	順位
藤本 慧子	TSC		○2-1	○2-0	2-1	1
滝澤 サユ子	レインボー	×1-2		○2-1	1-1	2
岩崎 君子	朝日クラブ	×0-2	×0-2		0-2	3

B

氏名	所属	村上	丸山	曾我	勝敗	順位
村上 美佐恵	レインボー		×0-2	○2-0	1-1	2
丸山 ひより	親久会	○2-0		○2-0	2-0	1
曾我 美枝子	TSC	×0-2	×0-2		0-2	3

C

氏名	所属	中山	中野	鈴木	徳光	勝敗	順位
中山 正子	TSC		○2-0	○2-0	○2-0	3-0	1
中野 真紀子	ラポール卓友会	×0-2		○2-0	○2-0	2-1	2
鈴木 眞知子	湘南卓球クラブ	×0-2	×0-2		○2-0	1-2	3
徳光 昌代	個人	×0-2	×0-2	×0-2		0-3	4

### 【決勝トーナメント】

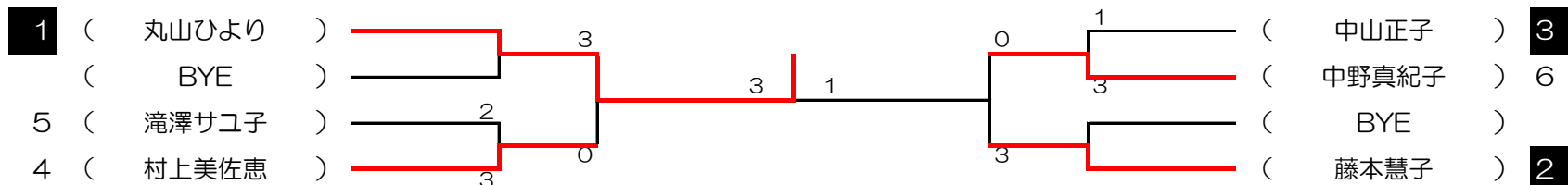

### 3位決定戦 (決勝トーナメント準決勝の敗者)

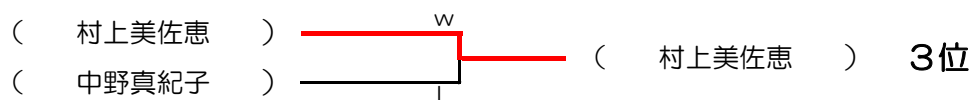

## ＜車椅子使用者男子の部＞

### 【予選リーグ】

A

氏名	所属	宇津木	渡邊	石川	勝敗	順位
宇津木 孝章	アニソン研究会		○2-0	○2-1	2-0	1
渡邊 剛	東京障卓連	×0-2		○2-0	1-1	2
石川 隆二	茨城フェニックス	×1-2	×0-2		0-2	3

B

氏名	所属	長島	中島	大津	勝敗	順位
長島 秀明	ディスタンス		○2-0	○2-0	2-0	1
中島 秀男	茨城フェニックス	×0-2		○2-0	1-1	2
大津 雅巳	TSC	×0-2	×0-2		0-2	3

C

氏名	所属	本橋	鈴木	小松澤	勝敗	順位
本橋 治	茨城フェニックス		×1-2	○2-0	1-1	2
鈴木 慎也	横浜フロンティア	○2-1		○2-0	2-0	1
小松澤 豊宏	茨城フェニックス	×0-2	×0-2		0-2	3

D

氏名	所属	佐藤	柳	細谷	勝敗	順位
佐藤 幸広	TSC		○2-0	○2-0	2-0	1
柳 亮助	ディスタンス	×0-2		○2-1	1-1	2
細谷 直生	茨城フェニックス	×0-2	×1-2		0-2	3

E

氏名	所属	藤井	岩沢	張替	勝敗	順位
藤井 和彦	TSC				—	
岩沢 明	横浜フロンティア			×0-2	0-1	2
張替 明	茨城フェニックス		○2-0		1-0	1

F

氏名	所属	川久保	大塚	木村	勝敗	順位
川久保 真一	横浜フロンティア		○2-1	○2-0	2-0	1
大塚 敏光	TSC	×1-2		○2-0	1-1	2
木村 斉	茨城フェニックス	×0-2	×0-2		0-2	3

### 【決勝トーナメント】

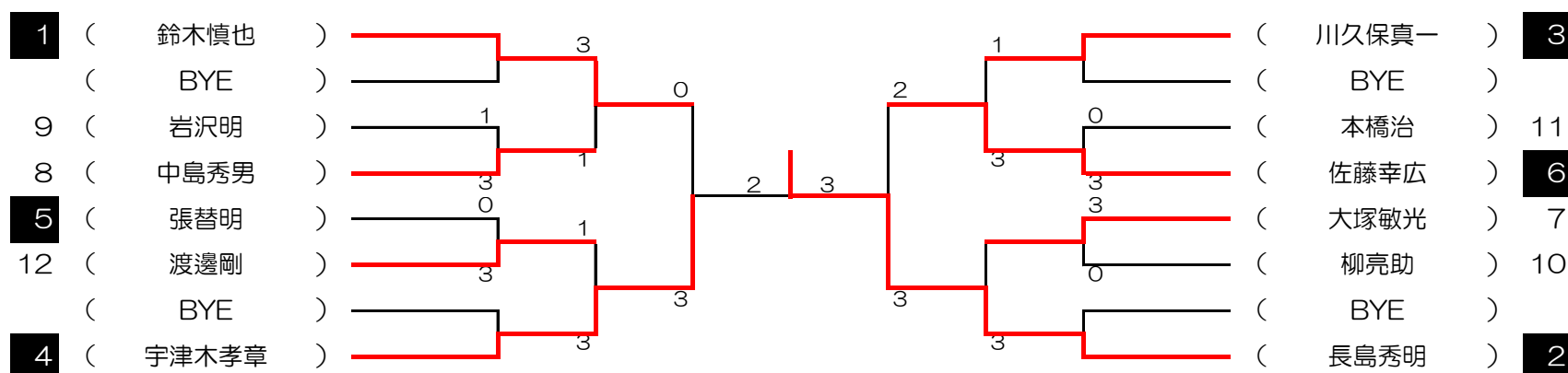

### 3位決定戦（決勝トーナメント準決勝の敗者）

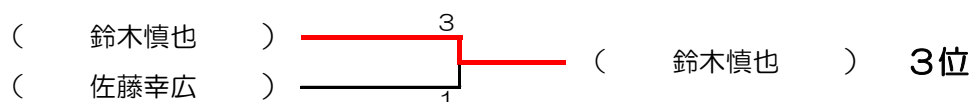

## ＜車椅子使用者女子の部＞

### 【予選リーグ】

A

氏名	所属	吉海	橋本	富田	勝敗	順位
吉海 美代子	ディスタンス		○2-0	○2-0	2-0	1
橋本 弘子	まゆみ会	×0-2		○2-1	1-1	2
富田 百合子	レインボー	×0-2	×1-2		0-2	3

B

氏名	所属	須藤	岩崎	小澤	勝敗	順位
須藤 泰子	茨城フェニックス		○2-1	○2-1	2-0	1
岩崎 なみ	TSC	×1-2		×1-2	0-2	3
小澤 摩由美	長野身卓協	×1-2	○2-1		1-1	2

### 【決勝トーナメント】

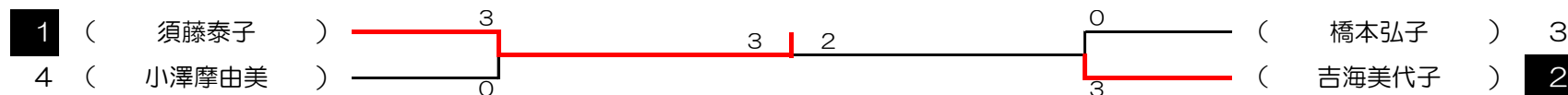

### 3位決定戦（決勝トーナメント準決勝の敗者）

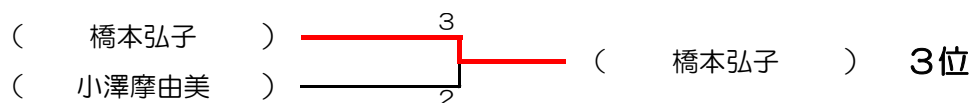

## ＜聴覚障害者男子の部＞

### 【決勝リーグ】

氏名	所属	石坂	山本	小松原	菱山	望月	勝敗	順位
石坂 武司	個人		×2-3	○3-0	○3-0	○3-2	3-1	1
山本 清悦	つつじクラブ	○3-2		×1-3	×0-3	×0-3	1-3	5
小松原 俊夫	個人	×0-3	○3-1		○3-1	○3-0	3-1	2
菱山 俊彦	TSC	×0-3	○3-0	×1-3		×2-3	1-3	4
望月 正勝	個人	×2-3	○3-0	×0-3	○3-2		2-2	3

## ＜聴覚障害者女子の部＞

### 【決勝リーグ】

氏名	所属	遠山	青木	知久間	馬場	勝敗	順位
遠山 悦子	個人					-	
青木 百合江	レインボー八王子			×0-3		0-1	2
知久間 千恵子	TSC		○3-0			1-0	1
馬場 圭美	つつじクラブ					-	

<知的障害者男子の部>

【予選リーグ】

A

氏名	所属	畠山	飛田	稲垣	勝敗	順位
畠山 拓人	ペアー		○2-0	○2-0	2-0	1
飛田 俊治	SON東京	×0-2		○2-0	1-1	2
稲垣 雄介	志村学園	×0-2	×0-2		0-2	3

B

氏名	所属	縦山	大塚	大前	勝敗	順位
縦山 駿	SON東京		○2-0	○2-0	2-0	1
大塚 祐輔	個人	×0-2		○2-0	1-1	2
大前 星伍	志村学園	×0-2	×0-2		0-2	3

C

氏名	所属	野中	伊藤	笠井	勝敗	順位
野中 晨光	TSC		×1-2	○2-0	1-1	2
伊藤 翼	個人	○2-1		○2-0	2-0	1
笠井 遼太	志村学園	×0-2	×0-2		0-2	3

D

氏名	所属	吉田	林	木村	勝敗	順位
吉田 健太	まゆみ会		○2-0	○2-0	2-0	1
林 剛毅	SON東京・府中	×0-2		×0-2	0-2	3
木村 政気	志村学園	×0-2	○2-0		1-1	2

E

氏名	所属	宮本	小見山	高柳	勝敗	順位
宮本 聖也	ワールドステージ		○2-0	○2-0	2-0	1
小見山 暢	SON東京・府中	×0-2		○2-0	1-1	2
高柳 凌	志村学園	×0-2	×0-2		0-2	3

F

氏名	所属	坂口	石倉	市川	勝敗	順位
坂口 翼	SON東京		○2-0	○2-0	2-0	1
石倉 弘之	未来	×0-2		○2-0	1-1	2
市川 裕介	志村学園	×0-2	×0-2		0-2	3

G

氏名	所属	太田	船橋	菊池	勝敗	順位
太田 晶博	ペアー		○2-0	○2-0	2-0	1
船橋 理貴	SON東京・府中	×0-2		○2-0	1-1	2
菊池 登夢	志村学園	×0-2	×0-2		0-2	3

H

氏名	所属	元木	前田	吉原	勝敗	順位
元木 久	SON東京		○2-0		1-0	1
前田 敦	個人	×0-2			0-1	2
吉原 俊朗	志村学園				—	

I

氏名	所属	松尾	斎藤	清水	勝敗	順位
松尾 昌明	SON十条		○2-0	○2-0	2-0	1
斎藤 堪汰	個人	×0-2		○2-1	1-1	2
清水 幸太	志村学園	×0-2	×1-2		0-2	3

J

氏名	所属	藤田	田中	津幡	勝敗	順位
藤田 淳史	SON東京・府中		×0-2	○2-0	1-1	2
田中 伸幸	個人	○2-0		○2-0	2-0	1
津幡 結希	志村学園	×0-2	×0-2		0-2	3

K

氏名	所属	浅見	後藤	海老名	勝敗	順位
浅見 守	未来		×0-2	○2-0	1-1	2
後藤 響	つつじクラブ	○2-0		○2-0	2-0	1
海老名 和大	志村学園	×0-2	×0-2		0-2	3

L

氏名	所属	浅見	鈴木	古田	勝敗	順位
浅見 徹	未来		○2-0		1-0	1
鈴木 淳	個人	×0-2			0-1	2
古田 悠斗	志村学園				—	

M

氏名	所属	岩崎	笹岡	岡野	林	勝敗	順位
岩崎 敏夫	SON東京		×0-2	○2-0	○2-0	2-1	2
笹岡 潤	個人	○2-0		○2-0	○2-1	3-0	1
岡野 成人	志村学園	×0-2	×0-2		○2-0	1-2	3
林 優作	志村学園	×0-2	×1-2	×0-2		0-3	4

【決勝トーナメント】

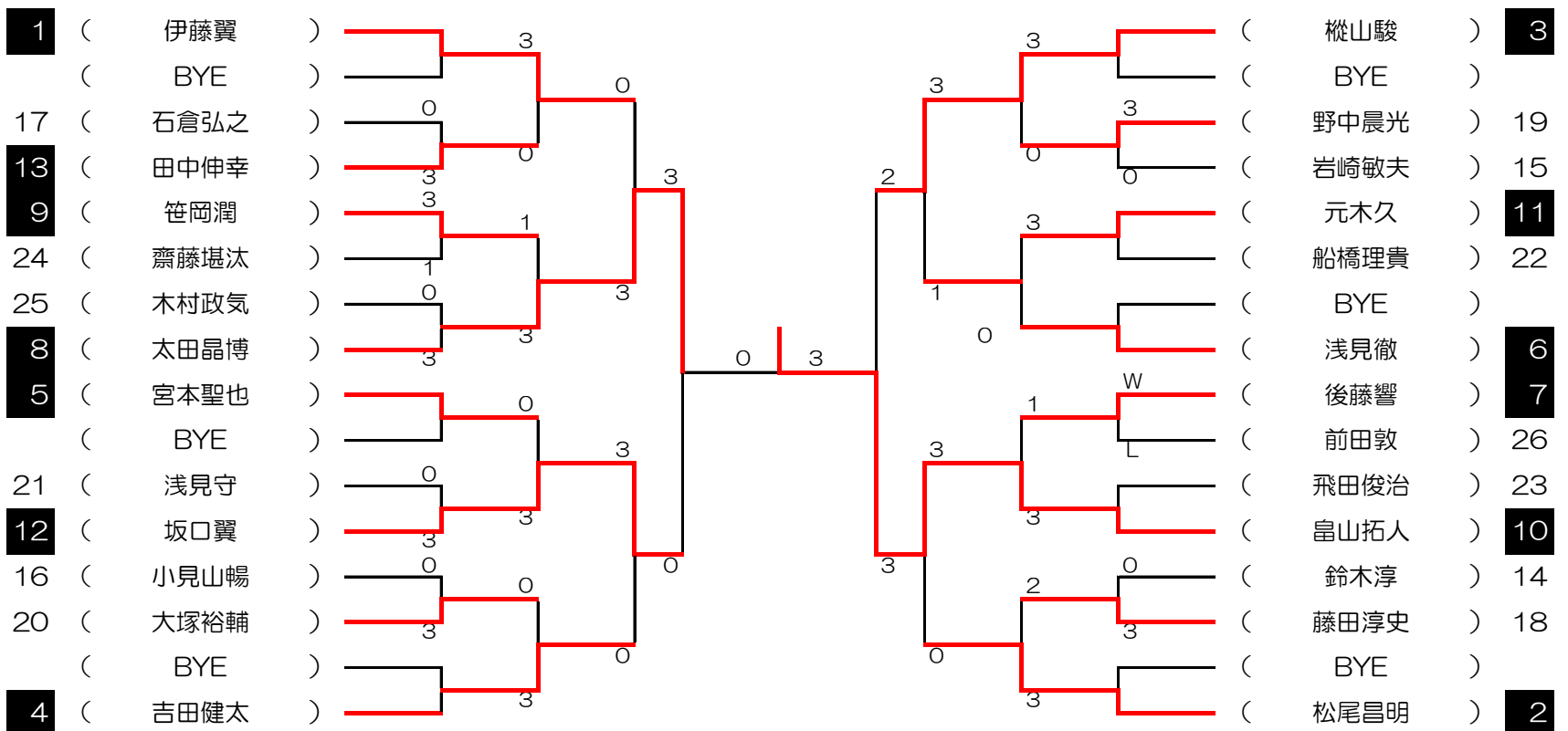

3位決定戦（決勝トーナメント準決勝の敗者）

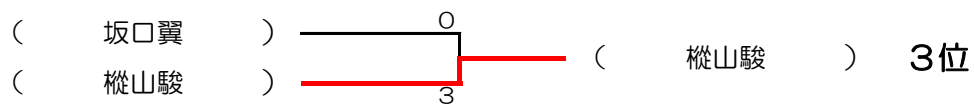

## ＜知的障害者女子の部＞

### 【予選リーグ】

A

氏名	所属	小平	古川	小鮎	勝敗	順位
小平 育子	ペアー		○2-0	○2-0	2-0	1
古川 英理香	志村学園	×0-2		○2-1	1-1	2
小鮎 玲実	志村学園	×0-2	×1-2		0-2	3

B

氏名	所属	柴田	山本	山口	勝敗	順位
柴田 由姫	個人		○2-0	×1-2	1-1	2
山本 夏織	SON東京・府中	×0-2		×0-2	0-2	3
山口 あいり	志村学園	○2-1	○2-0		2-0	1

C

氏名	所属	上柳	磯	千葉	勝敗	順位
上柳 じゅん	SON東京		○2-0	○2-0	2-0	1
磯 飛鳥	志村学園	×0-2		○2-0	1-1	2
千葉 綾佳	志村学園	×0-2	×0-2		0-2	3

D

氏名	所属	大工原	加藤	田原	勝敗	順位
大工原 夕貴	SON東京・府中		×0-2	×0-2	0-2	3
加藤 唯	志村学園	○2-0		×0-2	1-1	2
田原 玲奈	志村学園	○2-0	○2-0		2-0	1

### 【決勝トーナメント】

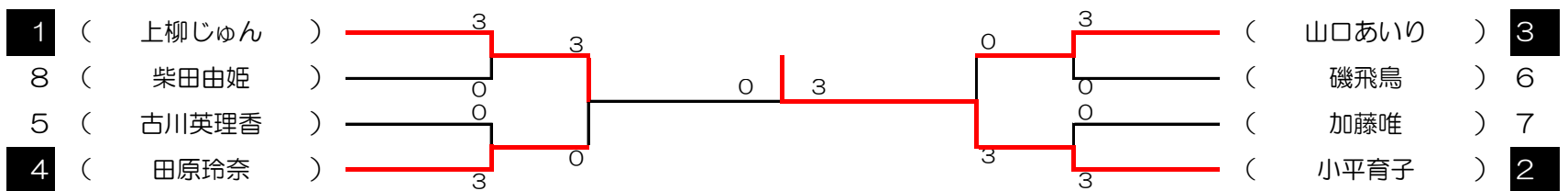

### 3位決定戦（決勝トーナメント準決勝の敗者）

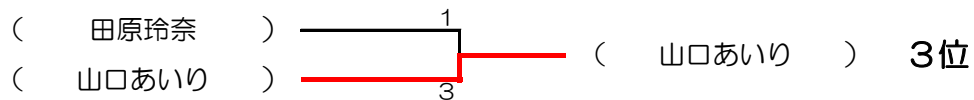

## ＜50歳以上オープン男子の部＞

### 【予選リーグ】

A

氏名	所属	古寺	小岩井	小宮山	勝敗	順位
古寺 信幸	松葉卓球クラブ		○2-0	○2-0	2-0	1
小岩井 一彦	レインボー	×0-2		×0-2	0-2	3
小宮山 留吉	つつじクラブ	×0-2	○2-0		1-1	2

B

氏名	所属	宮本	榎原	牧野	勝敗	順位
宮本 幸朋	ワールドステージ		○2-0		1-0	1
榎原 邦光	つつじクラブ	×0-2			0-1	2
牧野 滋	仲間の家				—	

C

氏名	所属	四方堂	田村	高木	勝敗	順位
四方堂 哲雄	ラポール卓友会		×0-2	○2-0	1-1	2
田村 幸司	レインボー	○2-0		W	2-0	1
高木 良浩	仲間の家	×0-2	L		0-2	3

D

氏名	所属	桑名	藤巻	今野	勝敗	順位
桑名 信男	ラポール卓友会		×0-2	○2-0	1-1	2
藤巻 貞巳	タマ卓球会	○2-0		○2-1	2-0	1
今野 晃一	個人	×0-2	×1-2		0-2	3

E

氏名	所属	伊東	西島	阿部	勝敗	順位
伊東 一浩	レインボー		○2-0		1-0	1
西島 勝市	個人	×0-2			0-1	2
阿部 毅彦	個人				—	

F

氏名	所属	鮫川	伊藤	石井	遠藤	勝敗	順位
鮫川 一則	レインボー		○2-0	○2-0	○2-0	3-0	1
伊藤 勝	レインボー八王子	×0-2		×0-2	○2-1	1-2	3
石井 宏幸	個人	×0-2	○2-0		○2-1	2-1	2
遠藤 明	個人	×0-2	×1-2	×1-2		0-3	4

### 【決勝トーナメント】

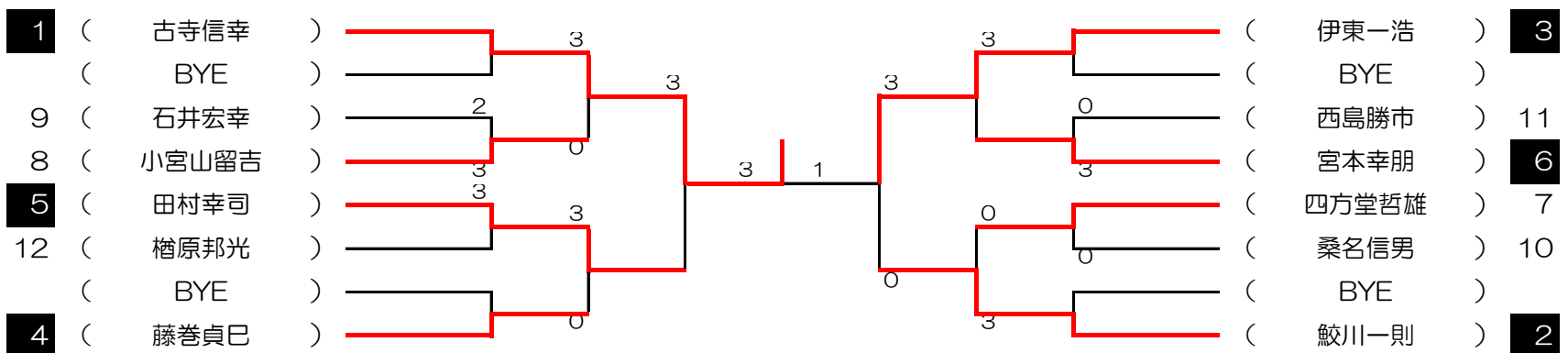

#### 3位決定戦（決勝トーナメント準決勝の敗者）

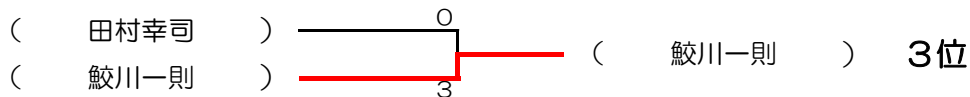



## ＜50歳以上オープン女子の部＞

### 【予選リーグ】

**A**

氏名	所属	袴田	大久保	小野	勝敗	順位
袴田 澄江	つつじクラブ		○2-0	○2-1	2-0	1
大久保 敬子	TSC	×0-2		○2-1	1-1	2
小野 久美子	個人	×1-2	×1-2		0-2	3

**B**

氏名	所属	佐々木	山本	坂上	勝敗	順位
佐々木 千鶴	ラポール卓友会		×1-2	○2-0	1-1	1
山本 陽子	TSC	○2-1		×0-2	1-1	3
坂上 まり子	つつじクラブ	×0-2	○2-0		1-1	2

**C**

氏名	所属	宮本	三妻	大下	西山	勝敗	順位
宮本 冴子	ラポール卓友会		○2-0	×1-2	○2-0	2-1	1
三妻 邦子	レインボー八王子	×0-2		○2-0	○2-0	2-1	2
大下 民子	湘南卓球クラブ	○2-1	×0-2		○2-0	2-1	3
西山 シズ江	個人	×0-2	×0-2	×0-2		0-3	4

### 【決勝トーナメント】

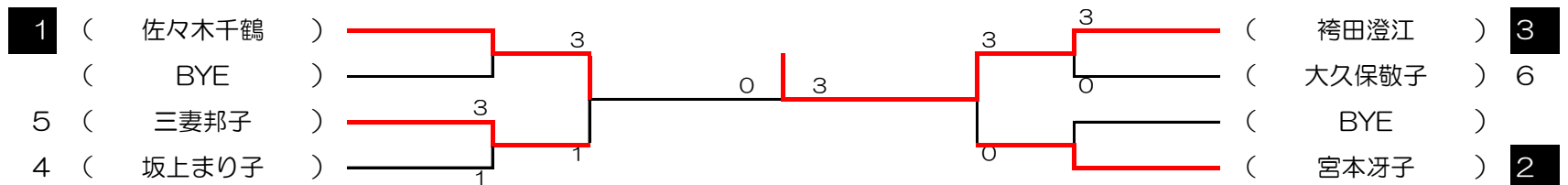

### 3位決定戦 (決勝トーナメント準決勝の敗者)

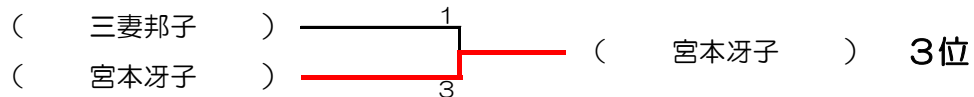

## ＜オープン男子の部＞

### 【予選リーグ】

A

氏名	所属	田中	山内	落合	勝敗	順位
田中新	ワールドステージ		○2-0		1-0	1
山内陽人	COSSACK	×0-2			0-1	2
落合浩太郎	つつじクラブ				—	

B

氏名	所属	中村	小林	林	勝敗	順位
中村鷹遥	Fsolアクト		○2-0	○2-0	2-0	1
小林孝幸	GTTC	×0-2		○2-1	1-1	2
林伸一	親久会	×0-2	×1-2		0-2	3

C

氏名	所属	早坂	天野	新井	勝敗	順位
早坂政広	つつじクラブ		○2-0	×0-2	1-1	2
天野茂	個人	×0-2		×0-2	0-2	3
新井友行	親久会	○2-0	○2-0		2-0	1

D

氏名	所属	桜井	川口	横山	勝敗	順位
桜井幹夫	SON東京・府中		○2-0	×1-2	1-1	2
川口功	あさやけ卓球同好会	×0-2		×0-2	0-2	3
横山和生	親久会	○2-1	○2-0		2-0	1

E

氏名	所属	小澤	後藤	作山	勝敗	順位
小澤将人	SON		○2-1	○2-0	2-0	1
後藤輝	つつじクラブ	×1-2		○2-1	1-1	2
作山拓人	あさやけ卓球同好会	×0-2	×1-2		0-2	3

### 【決勝トーナメント】

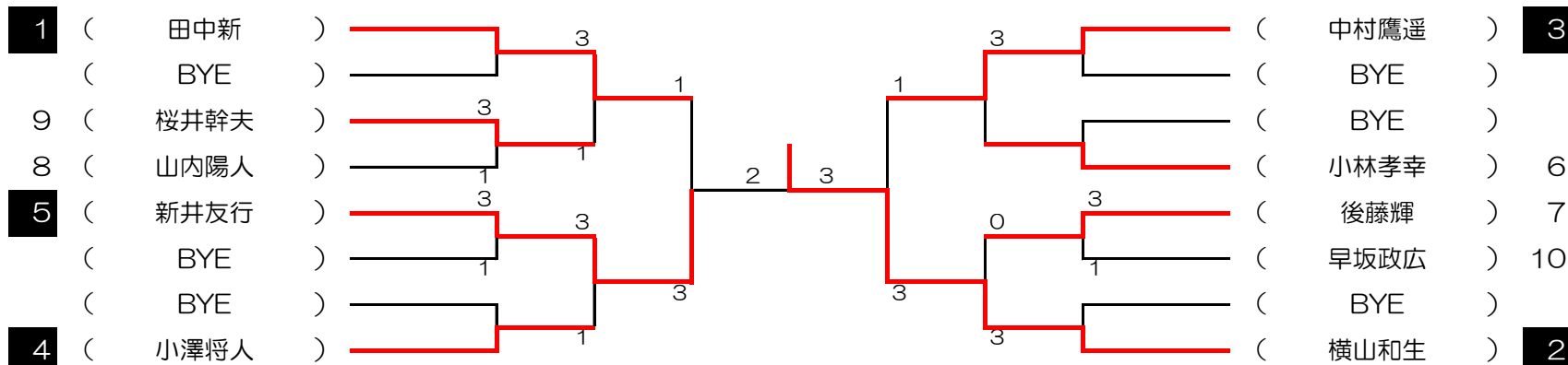

#### 3位決定戦（決勝トーナメント準決勝の敗者）

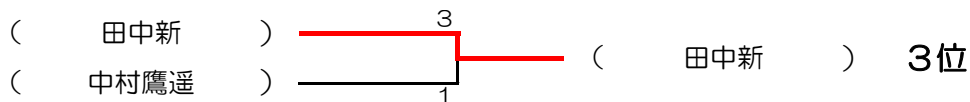

## ＜オープン女子の部＞

### 【決勝リーグ】

A

氏名	所属	森田	市川	伊東	日高	勝敗	順位
森田千晴	個人			○3-0	○3-0	2-0	1
市川文子	八王子卓球クラブ					—	
伊東五月	レインボー	×0-3			W	1-1	2
日高綾子	あさやけ卓球同好会	×0-3		L		0-2	3

# 《 第 21 回 ラ リ ー 競 争 》

## 第 21 回 ラ リ ー 競 争 チ ャ ン ピ オ ン

中村鷹遥・森田千晴 ペア 最高回数 196回

〔 1 組 目 1 2 : 0 5 ~ 1 2 : 0 8 〕

テーブルNO、

1	塚本 一志	—	藤本 慧子	41回	
2	折笠 翼	—	吉田 健太	174回	3位
3	中島 拓哉	—	小澤 摩由美	147回	
4	千田 崇博	—	桑名 信男	121回	
5	鈴木 真知子	—	大下 民子	49回	
6	中野 真紀子	—	四方堂 哲雄	43回	
7	中島 秀男	—	小松澤 豊宏	32回	
8	小松原 俊夫	—	菱山 俊彦	191回	2位

〔 2 組 目 1 2 : 1 3 ~ 1 2 : 1 6 〕

テーブルNO、

1	野中 晨光	—	松尾 昌明	27回	
2	元木 久	—	宮本 聖也	154回	
3	樫山 駿	—	樫山 信博	64回	
4	後藤 響	—	後藤 輝	46回	
5	飛田 俊治	—	飛田 弓美子	110回	
6	浅見 守	—	浅見 徹	13回	
7	柴田 由姫	—	西山 シズ江	116回	
8	知久間 千恵子	—	嶋田 美奈子	98回	

〔 3 組 目 1 2 : 2 1 ~ 1 2 : 2 4 〕

テーブルNO、

1	上柳 じゅん	—	上柳 寿夫	146回	
2	宮本 冴子	—	佐々木 千鶴	35回	
3	中村 鷹遥	—	森田 千晴	196回	1位
4	新井 友行	—	横山 和生	91回	
5	大谷 竹生	—	田村 幸司	69回	
6	田中 伸幸	—	山内 陽人	11回	
7	小澤 将人	—	いのまた ゆうが	43回	
8	青木 百合江	—	伊藤 勝	84回	

〔 4 組 目 1 2 : 2 9 ~ 1 2 : 3 2 〕

テーブルNO、

1	渡邊 剛	—	安立 剛	168回	
2	小平 育子	—	山本 聡子	20回	
3	大釜 誠	—	須永 秀治	174回	3位
4		—		回	
5	本橋 治	—	細谷 直生	51回	
6	張替 明	—	須藤 泰子	38回	
7		—		回	
8	袴田 澄江	—	坂上 まり子	64回	