

第 35 回 関東障害者卓球選手権 埼玉大会

報告書



期 日 平成 2 6 年 8 月 1 0 日 (日)

場 所 埼玉県障害者交流センター

主 催 関東障害者卓球連盟

主 管 第35回関東障害者卓球選手権埼玉大会実行委員会

協 力 さいたま市卓球協会
埼玉県障害者スポーツ指導者協議会
埼玉県障害者卓球協会
卓球クラブ「埼玉親久会」
埼玉県障害者交流センター

第 3 5 回関東障害者卓球選手権 埼玉大会 入賞者一覧

【 団 体 戦 】

| NO | 種 別 | 優 勝 | 準優勝 | 3 位 | 3 位 |
|----|-----|------|------|-------|------|
| 1 | 立 位 | 横浜 A | 東京 A | 埼玉 B | 埼玉 A |
| 2 | 車椅子 | 東京 A | 東京 B | 茨城 A | 茨城 B |
| 4 | 知 的 | 東京 A | 東京 B | 京都・大阪 | 埼玉 A |

【 個 人 戦 】

| NO | 種 別 | 優 勝 | 準優勝 | 3 位 | 3 位 | 敢闘賞 |
|----|------------|--------------------|--------------------|--------------------|--------------------|--------------------|
| 1 | 立 位 男 子 | 宿野部 拓海 (神奈川) | 武 田 宜 久 (埼 玉) | 安 立 剛 (東 京) | 佐 藤 泰 巳 (東 京) | 古 田 徹 (埼 玉) |
| 2 | 立 位 女 子 | 宮 内 富士子 (埼 玉) | 小 杉 奈保美 (埼 玉) | 中 山 正 子 (東 京) | 曾 我 美枝子 (東 京) | 梶 谷 はつ子 (神奈川) |
| 3 | 車椅子 男 子 | 宇津木 孝章 (東 京) | 佐 藤 幸 広 (東 京) | 吉 田 信 一 (東 京) | 本 橋 治 (茨 城) | 長 島 秀 明 (東 京) |
| 4 | 車椅子 女 子 | 吉 海 美代子 (東 京) | 須 藤 泰 子 (茨 城) | 小 澤 摩由美 (長 野) | 小田木 里子 (東 京) | X |
| 5 | 知 的 男 子 | 高 橋 利 也 (京 都) | 竹 田 隆 (東 京) | 中 村 鷹 遙 (東 京) | 畠 山 拓 人 (東 京) | 松 尾 昌 明 (東 京) |
| 6 | 知 的 女 子 | 池 田 一 美 (千 葉) | 薄 井 えりか (栃 木) | 門 田 美 和 (群 馬) | 柳 澤 有 紀 (埼 玉) | 樫 山 七菜子 (埼 玉) |

団体戦 肢体立位の部

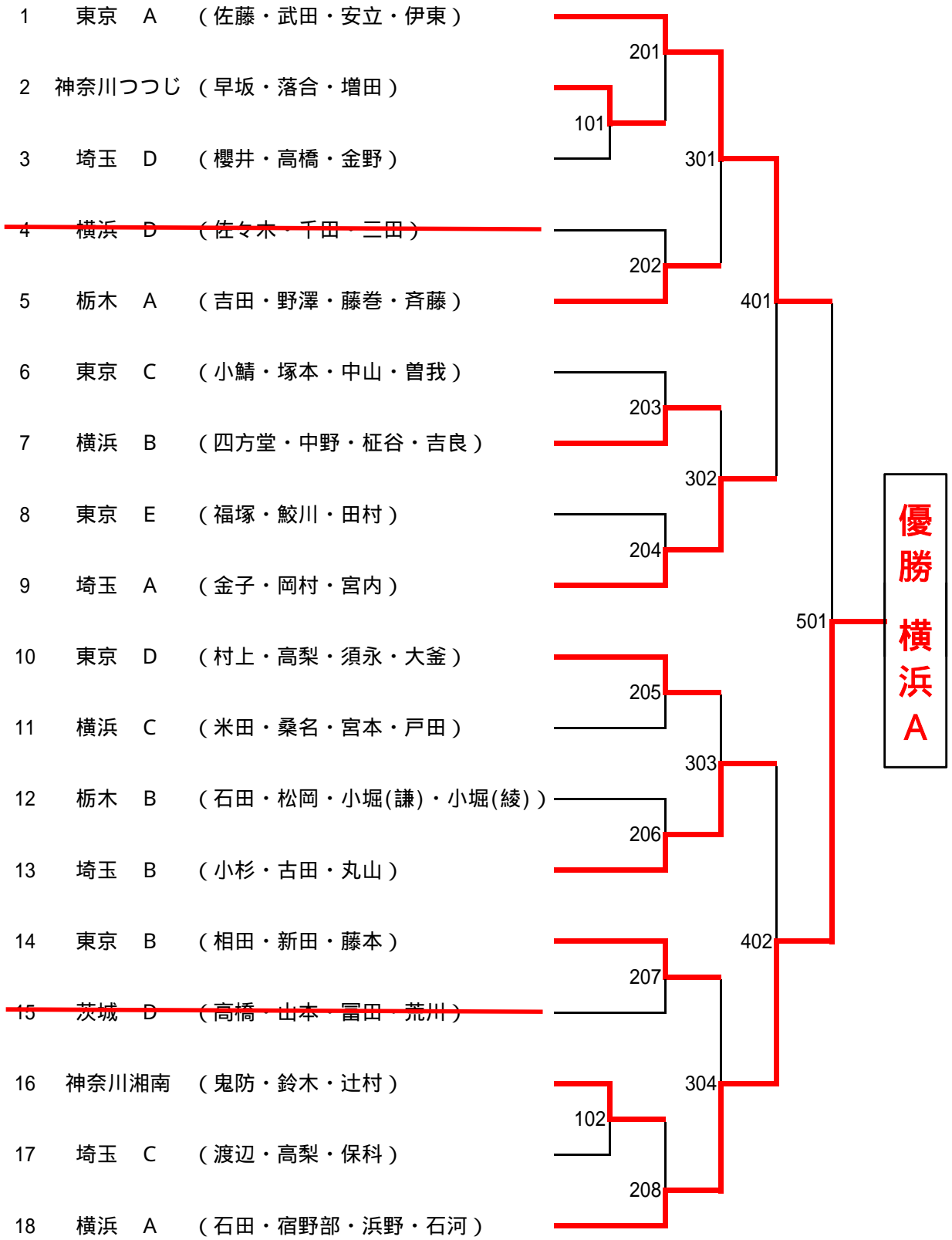

団体戦 車椅子の部

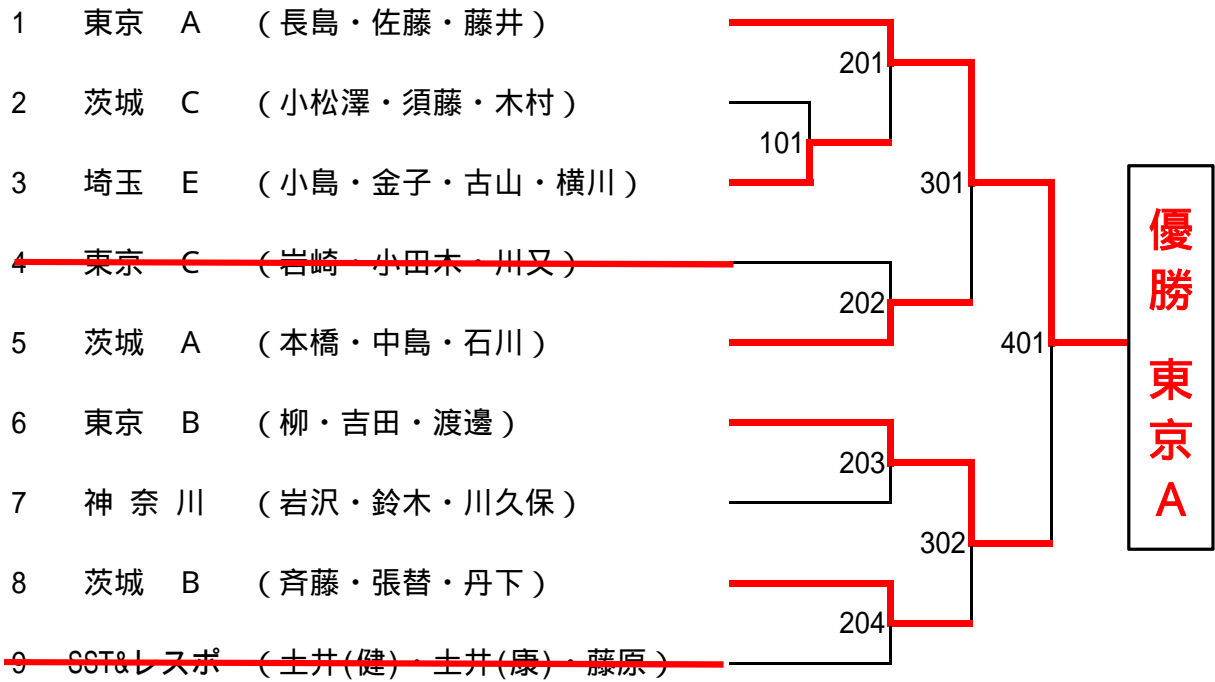

団体戦 知的障害の部

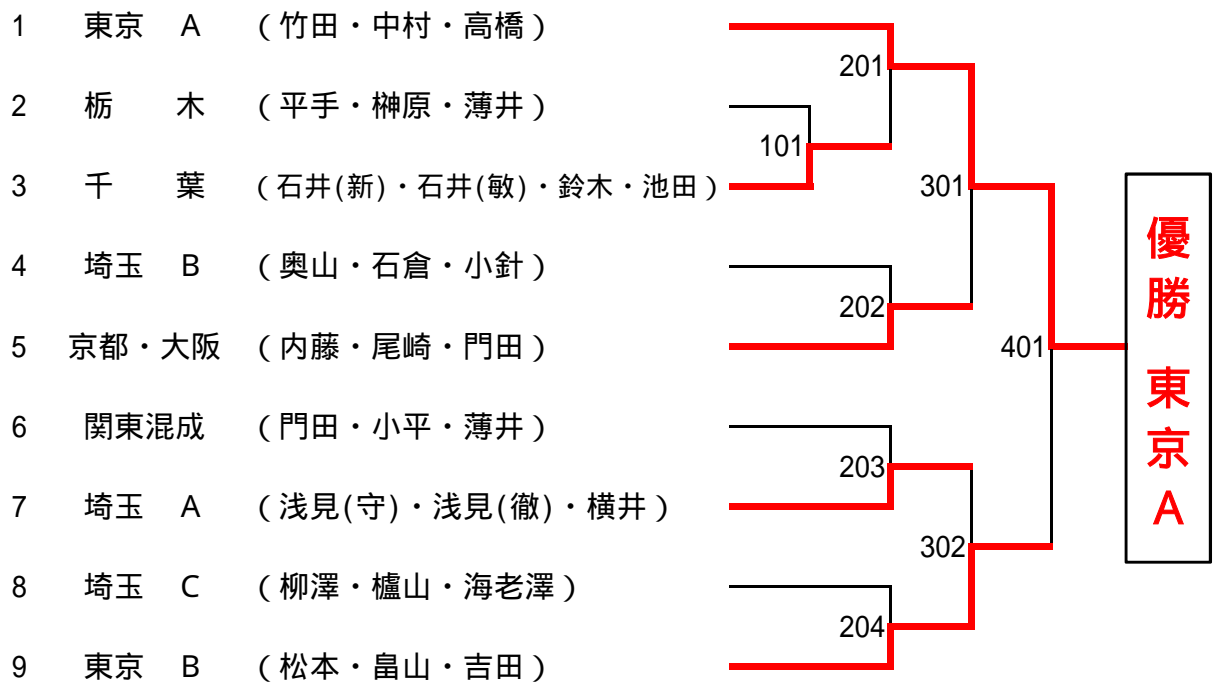

個人戦 肢体立位の部 (男子)

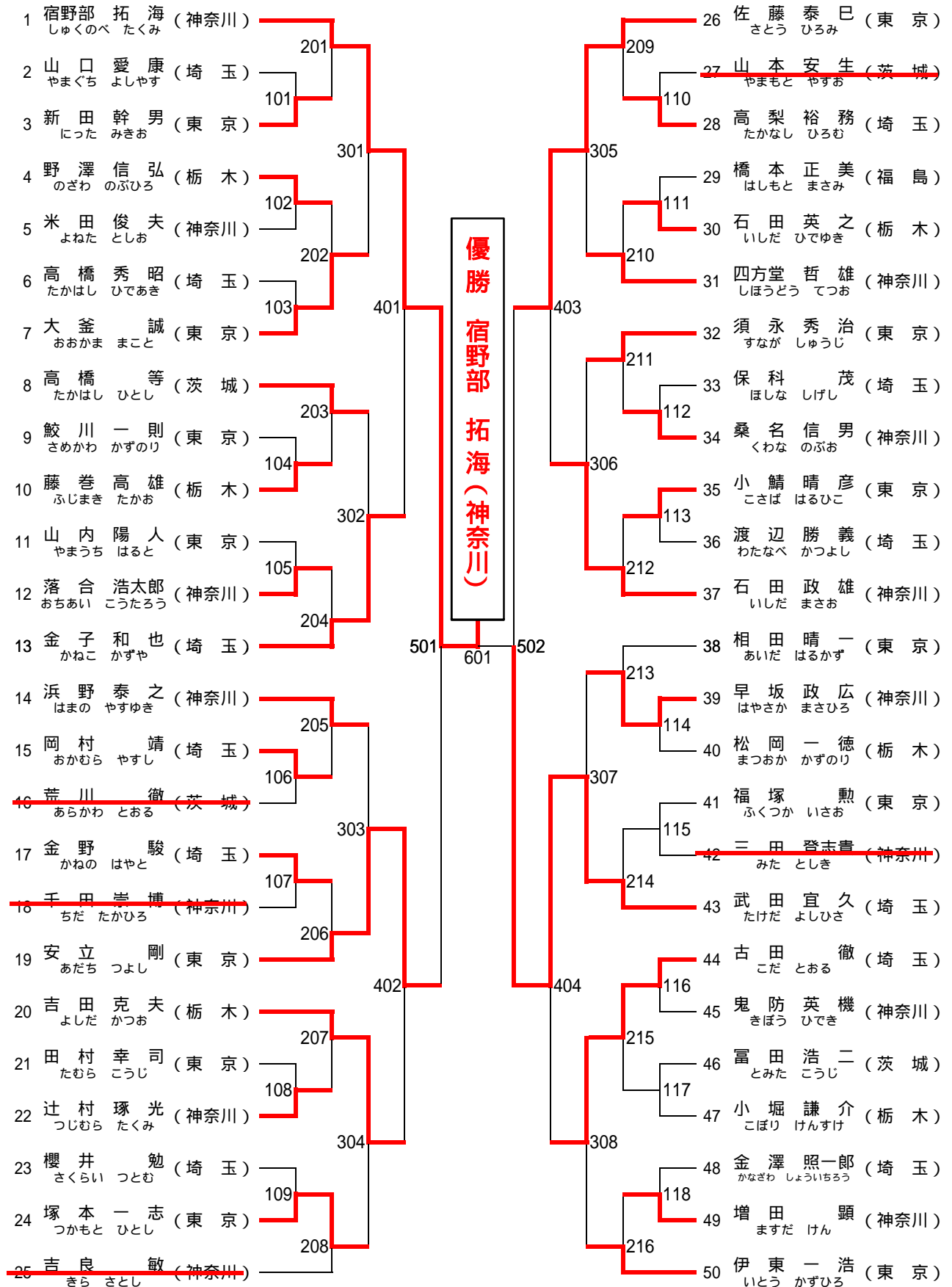

個人戦 肢体立位の部 (女子)

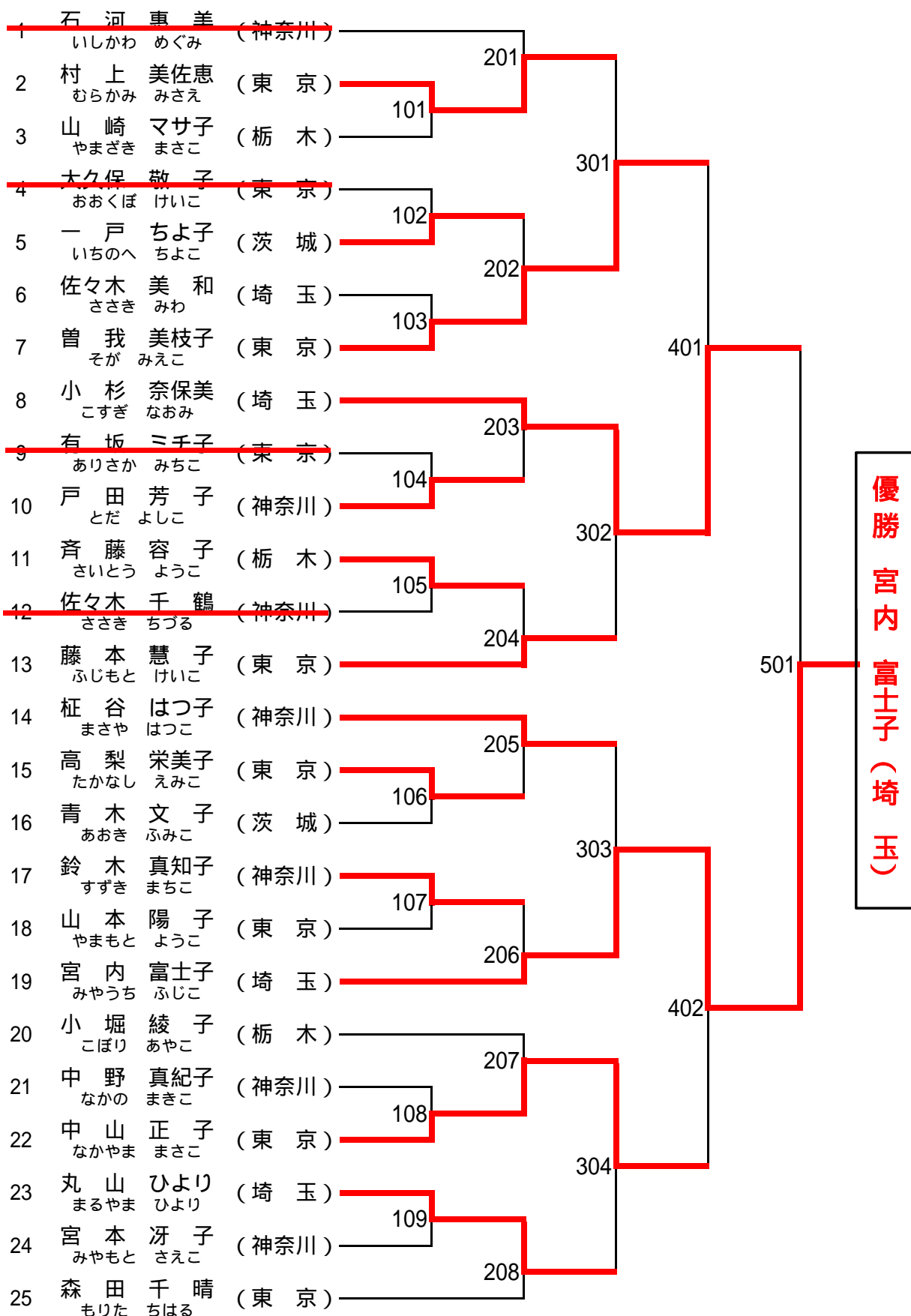

個人戦 車椅子の部 (男子)

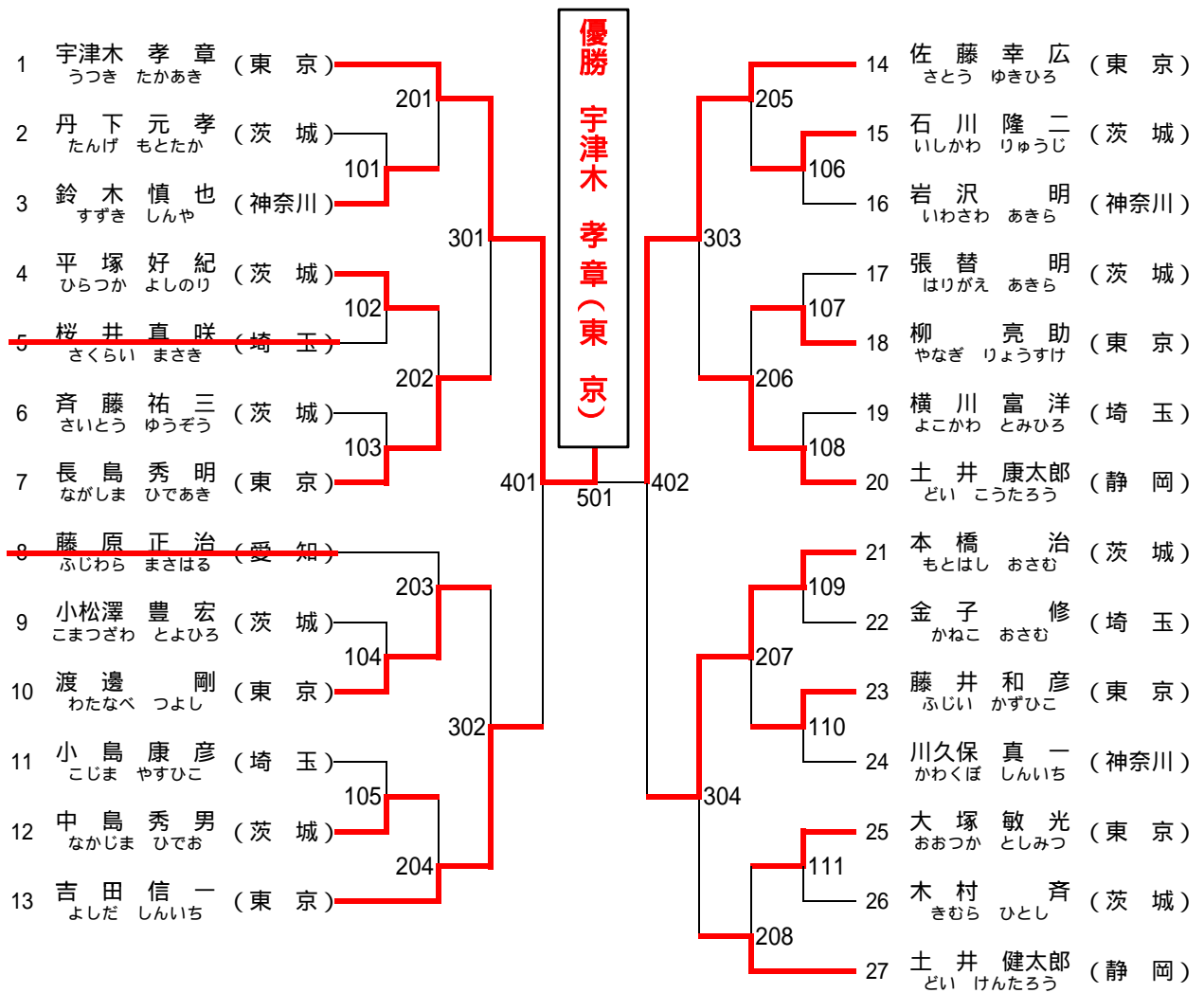

個人戦 車椅子の部 (女子)

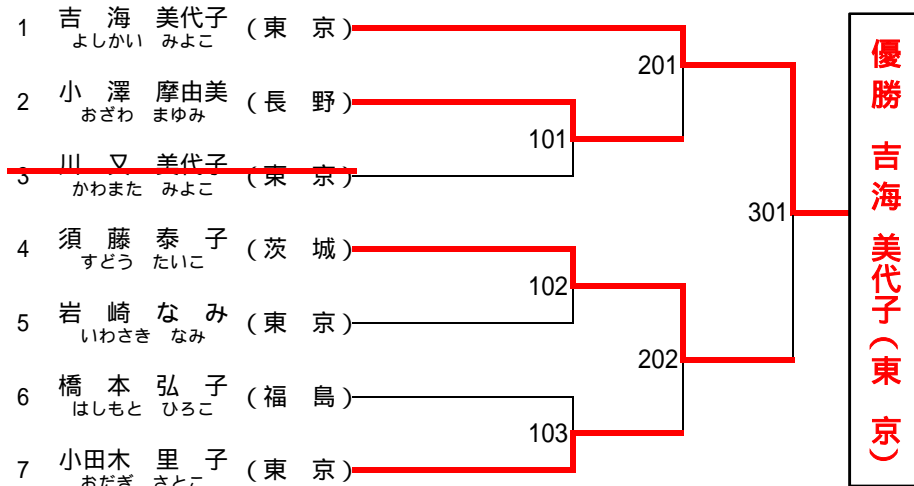

個人戦 知的障害の部 (男子)

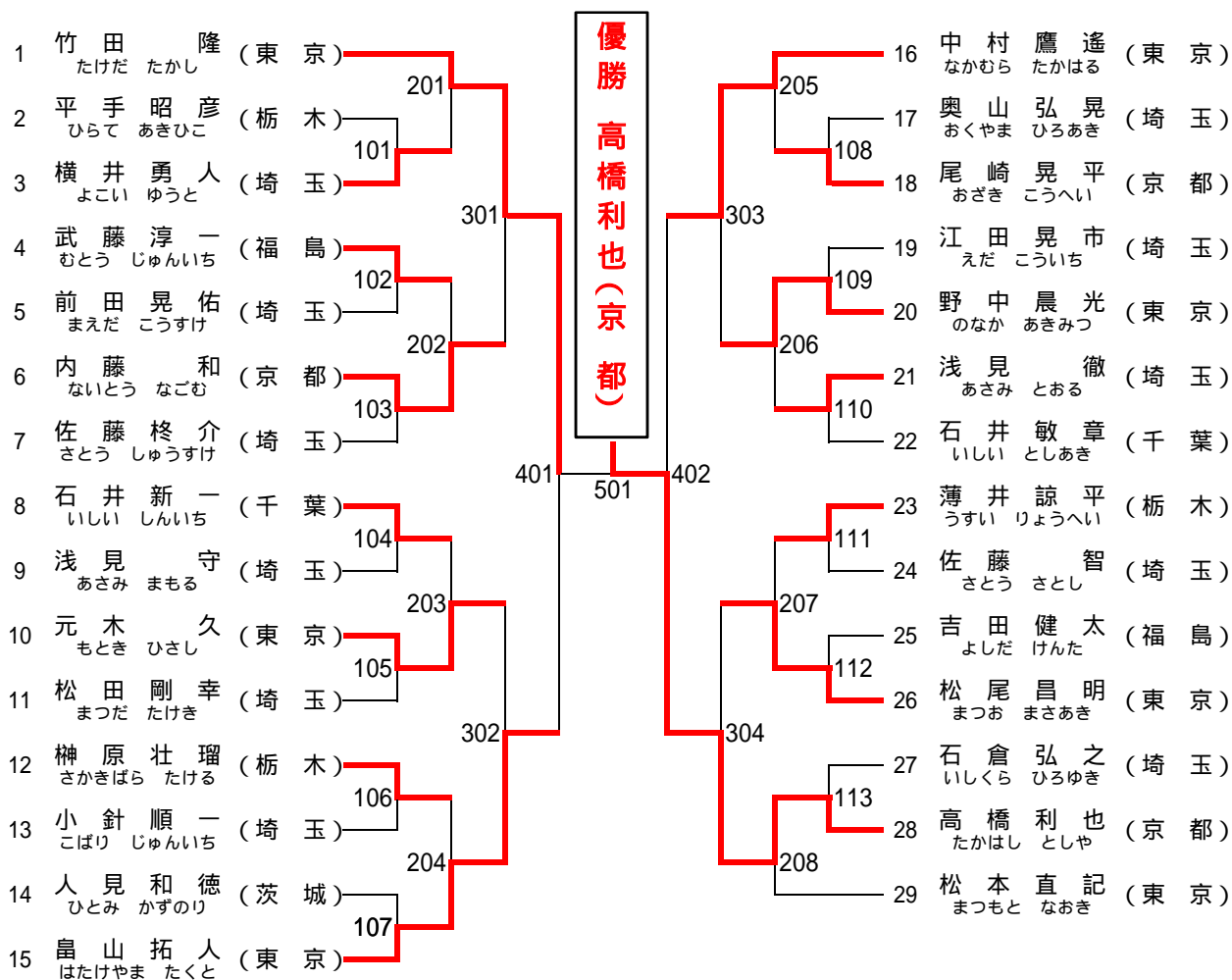

個人戦 知的障害の部 (女子)

